

## I-ACTIVSENSE

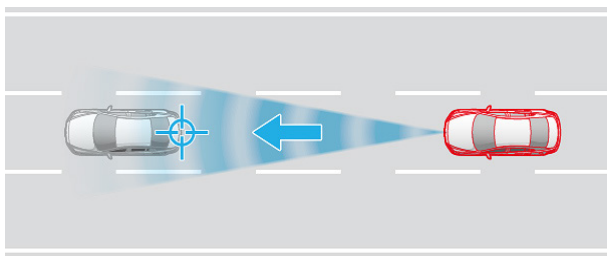

### MAZDA RADAR CRUISE CONTROL

Mazda Radar Cruise Control (MRCC) menggunakan radar gelombang milimeter untuk menilai kecepatan dan jarak relatif ke mobil di depan dan secara otomatis mengontrol kecepatan kendaraan. Bekerja dalam kisaran kecepatan yang telah ditentukan, MRCC secara otomatis menyesuaikan dan menjaga jarak yang aman dari mobil di depan, sehingga mengurangi beban pengemudi pada perjalanan panjang dan jalan raya.

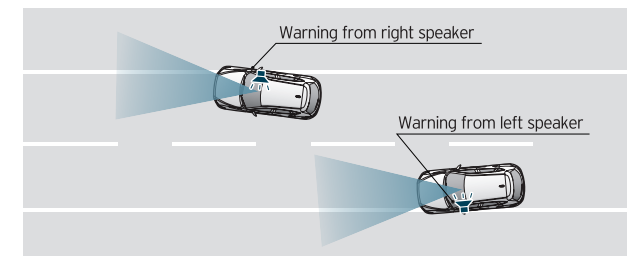

### LANE DEPARTURE WARNING SYSTEM (LDWS)

LDWS mengenali tanda lajur pada permukaan jalan. Ketika perpindahan jalur terprediksi, sistem ini akan mengeluarkan suara peringatan yang terdengar mirip seperti suara yang dibuat mobil saat berjalan ke jalur bergemuruh, sehingga pengemudi dapat segera melakukan koreksi kemudi. Sistem ini akan non-aktif saat pengemudi dideteksi menggunakan lampu sen untuk berpindah jalur.

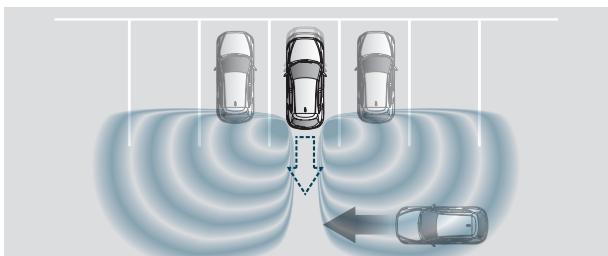

### REAR CROSS TRAFFIC ALERT (RCTA)

RCTA menggunakan sensor yang sama dengan BSM untuk mengingatkan pengemudi saat mendeteksi kendaraan yang mendekati dari kedua sisi selama mobil dalam kondisi mundur. Peringatan diberikan dengan indikator berkedip pada spion dan melalui bunyi.

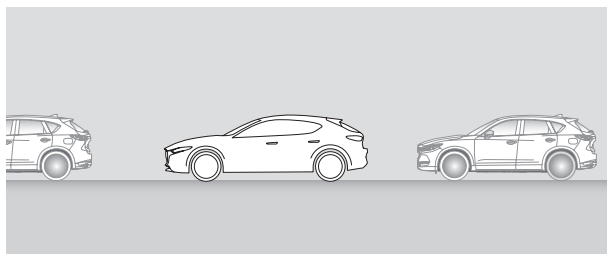

### SMART CITY BRAKE SUPPORT [FRONT] (SCBS F)

Dengan performa tinggi sensor kamera depan, SCBS mendeteksi kendaraan yang berada di depan mobil. Sistem secara otomatis akan melakukan pengereman untuk membantu menghindari tabrakan dan mengurangi kerusakan akibat tabrakan ketika berkendaraan dalam kecepatan sekitar 4 dan 30km/h (mendeteksi kendaraan di depan).

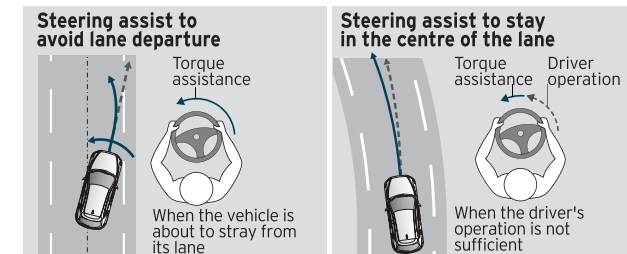

### LANE-KEEP ASSIST SYSTEM (LAS)

Sebuah kamera menghadap kearah depan yang dapat mendeteksi tanda jalur dan membantu kemudi Anda agar tetap berada di jalur yang aman. Sistem canggih ini juga akan memberi tahu Anda saat terjadi perpindahan jalur yang tidak disengaja dengan menggetarkan roda kemudi atau dengan alarm. Bila perpindahan jalur disengaja (terdeteksi penggunaan sinyal belok, dll) bantuan kemudi dibatalkan dan tidak ada peringatan yang diberikan. Sistem beroperasi pada kecepatan di atas sekitar 60km/jam.

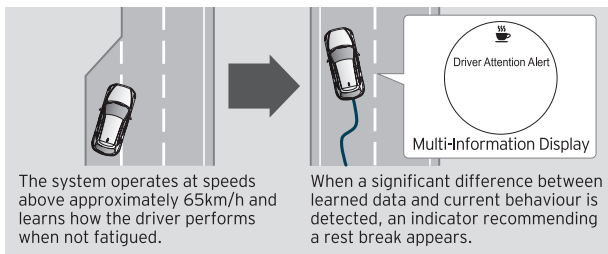

### Driver Attention Alert (DAA)

DAA menggunakan informasi dari arah kemudi, kecepatan kendaraan, dan sensor kamera untuk memprediksi kondisi pengemudi dan membantu mencegah terjadinya kecelakaan yang disebabkan oleh kelelahan atau rendahnya kewaspadaan. Sistem akan mengawasi dan membandingkan tingkah laku dengan mempelajari data performa pengemudi, dan akan menyarankan untuk beristirahat ketika kelelahan terdeteksi.

## EXTERIOR AND INTERIOR COLOURS

### BODY COLOURS



Soul Red Crystal Metallic (46V)

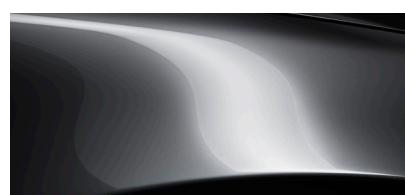

Machine Grey Metallic (46G)



Snowflake White Pearl Mica (25D)

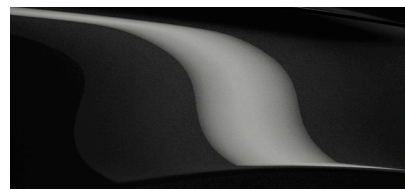

Jet Black Mica (41W)

### SEAT MATERIALS



GT Grade  
Leather, Black

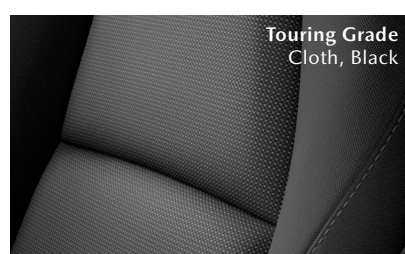

Touring Grade  
Cloth, Black

### Paint-coat composition

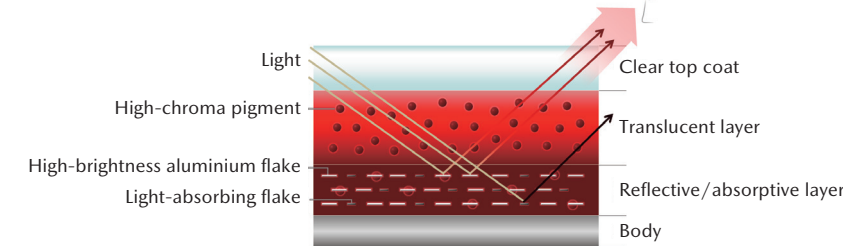

Light

High-chroma pigment

High-brightness aluminium flake

Light-absorbing flake

Clear top coat

Translucent layer

Reflective/absorptive layer

Body



MYMAZDA  
SERVICE

3 YEARS | FREE SERVICE  
or 60,000 KM | PARTS & LABOR

• ADVANCE ERA • MOC EXCLUSIVE ACCESS

### MAZDA CONTACT CENTER

1-500-985 (24 HOURS)

0811-1500-985 (OFFICE TIME & WHATSAPP CHAT ONLY)

customer.info@mazda.co.id



PT EUROKARS MOTOR INDONESIA

Please visit our website [www.mazda.co.id](http://www.mazda.co.id)

## MAZDA CX-30



ZOOM-ZOOM



MAZDA



## MAZDA CX-30

SUV kompak yang didesain dan dirancang untuk menstimulasi kreatifitas, gaya hidup yang mandiri, yang membuat setiap hari menjadi lebih berharga. Sama dengan city car yang mudah untuk dikendarai atau kendaraan yang menjelajahi alam liar, CX-30 dilengkapi dengan sensasi mengemudi Mazda dalam setiap hal yang Anda lakukan. Tidak hanya untuk pengemudi, CX-30 menawarkan ruang dan kenyamanan bagi orang yang anda cintai, atau teman anda untuk benar-benar merasa rileks dan menikmati perjalanan. Apapun yang keluarga Anda butuhkan, hari ini dan esok, CX-30 adalah teman yang sempurna untuk memenuhi kebutuhan Anda, dengan gaya minimalis yang sangat memuaskan. Kesempurnaan pada setiap jalan yang Anda lewati, Mazda CX-30.



GT Grade  
Leather, Black



Touring Grade  
Cloth, Black

## MAZDA HARMONIC ACOUSTICS

Kontrol suara harmonis di dalam kabin, baik kebisingan maupun musik - adalah elemen kunci kesenangan berkendara lainnya, yang diraih dengan luar biasa oleh Mazda Harmonic Acoustics. Inisiatif audio yang luas dikembangkan untuk menciptakan kabin yang sunyi, melindungi Anda dari kebisingan luar yang tidak diinginkan dan mengganggu, sambil tetap memungkinkan suara halus dari jalan dan mesin yang menambah pengalaman berkendara. Ini juga mendorong desain sistem audio untuk menghasilkan suara terbaik pada volume rendah dan tinggi. Perhatian khusus diberikan pada penempatan speaker untuk memberikan bass yang dalam, memuaskan, dan frekuensi menengah dan tinggi yang jelas. Hasilnya adalah reproduksi musik yang terperinci dan alami dengan kedalaman dan kejelasan yang menakutkan pada volume berapa pun.

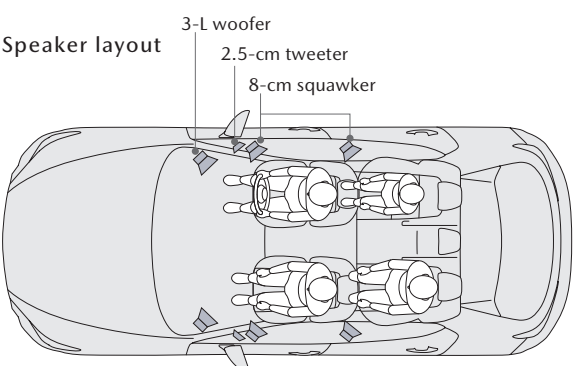

## NEW MAZDA CONNECT

Mazda Connect menggunakan layar berukuran 8.8-inch yang memberikan anda keleluasaan tidak hanya dalam mengatur multimedia, namun juga fitur-fitur kendaraan secara lengkap melalui Commander Control yang ditempatkan secara ergonomis di bagian konsol tengah. Mazda connect terbaru ini juga ditemani dengan 8 buah speaker berkualitas yang dirancang dan diposisikan secara maksimal untuk menghasilkan suara yang merdu untuk menemani pengalaman berkendara anda.



## G-VECTORING CONTROL PLUS (GVC PLUS)

GVC Plus sebagai cara Mazda human-centric engineering membuat pergerakan kendaraan lebih responsif, lebih mengundang percaya diri dan kenyamanan. Saat memasuki tikungan, GVC Plus menurunkan torsi putaran mesin sementara, untuk memindahkan berat dan meningkatkan cengkleraman roda depan. Selama kendaraan menikung, torsi mesin dinormalkan kembali untuk memindahkan berat kebelakang dan meningkatkan stabilitas. Saat tikungan berakhir daya pengereman diaplikasikan ke roda terluar untuk membantu mengembalikan kendaraan ke posisi lurus. Sistem tanpa jeda dan kendali di belakang layar mengurangi kebutuhan koreksi setir, memperhalus efek gravitasi untuk mengurangi goyangan tubuh pengemudi dan kelelahan akibat berkendara.

## GVC PLUS OPERATION

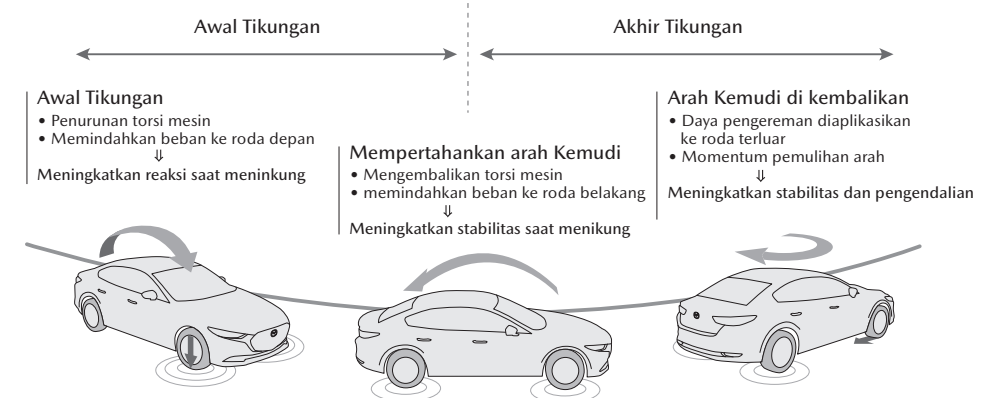

Mazda CX-30 adalah sebuah keindahan murni dari slogan "Less is More". Lekukan yang halus dan permukaan yang bergelombang menegaskan dan menggambarkan lingkungan sekitar. Licin, proporsi yang berani dan memberi energi jiwa. Sebuah seni baru dalam kehidupan yang kreatif. Di dalamnya, kabin dibentuk dengan material premium dan kerajinan tangan yang unggul. Ruang yang menarik dan intim, mengundang Anda untuk menikmati setiap momen. Sangat mudah diarahkan, dengan konsol yang dibangun di sekitar pengemudi. Keharmonisan yang sempurna antara bentuk dan fungsi, didesain untuk membawa Anda keseluruhan tempat dan mendapatkan semua sensasinya.



# MAZDA CX-30

## MAJOR SPECIFICATIONS AND EQUIPMENT



### SPECIFICATIONS

		MAZDA CX-30	
		Touring	Grand Touring
Drivetrain		FWD	
Grade		Touring	Grand Touring
<b>DIMENSIONS &amp; WEIGHTS</b>			
Overall length (with number-plate holder)	mm	4,395	
Overall width (with wheel arch molding)	mm	1,795	
Overall height (without shark fin antenna)	mm	1,540	
Wheelbase	mm	2,655	
Tread	Front	1,565	
	Rear	1,565	
Headroom	Front Row	961	
	2nd Row	973	
Shoulder room	Front	1,412	
	2nd Row	1,361	
Legroom	2nd Row	921	
Ground clearance (Unladen)	mm	180	
Minimum turning radius	m	5.3	
Curb weight	kg	1,441	1,453
<b>ENGINE</b>			
		SKYACTIV-G 2.0	
Type	In-line, 4-cylinder DOHC 16 valve		
Displacement	cc	1,998	
Bore x stroke	mm	83.5 x 91.2	
Compression ratio	13.0 : 1		
Maximum output	EEC	kW (ps) / rpm	
Maximum torque	EEC	Nm / rpm	
Recommended fuel type	Unleaded 90-94 RON		
Fuel tank capacity	L	51	
<b>DRIVETRAIN</b>			
Transmission type	6-speed automatic		
Gear ratios	1st	3.552	
	2nd	2.022	
	3rd	1.347	
	4th	1.000	
	5th	0.745	
	6th	0.599	
	Reverse	3.052	
Final gear ratio	4.095		
<b>STEERING</b>			
Type	Rack and pinion		
Power steering type	Electric Power-Assisted Steering		
<b>SUSPENSION</b>			
Type	Front	MacPherson strut	
	Rear	Torsion beam axle	
<b>BRAKES</b>			
Type	Front	Ventilated discs	
	Rear	Solid discs	
Diameter	Front	mm	295
	Rear	mm	265
<b>TYRES &amp; WHEELS</b>			
Tyre size	215/55R18		
Wheel size	18 x 7J		

# MAZDA CX-30

## MAJOR SPECIFICATIONS AND EQUIPMENT



### EQUIPMENT

		MAZDA CX-30	
Grade		Touring	Grand Touring
<b>MECHANICAL</b>			
i-stop idling stop system			●
<b>EXTERIOR</b>			
Sunroof	Electric	-	●
Tyres & wheels	215/55R18 with 18X7J aluminum wheels	Silver	Bright
Front wipers	Intermittent, timing adjustable, with rain sensor	●	
Headlamps	LED with Daytime running lamp	●	
	Auto on/off	●	
	Auto levelling	●	
Rear combination lamp	LED type	●	
Outer mirrors	Electric, turning lamp, auto fold, auto-dimming, memory function	●	
<b>INTERIOR</b>			
Audio system	Mazda connect, 8.8-inch wide TFT color display	●	
	Commander control	●	
	8-speakers	●	
	Smartphone integration	●	
			●
Steering wheel	Leather, audio & bluetooth control switches	●	
Meter set	with 7-inch TFT meter on the center	●	
Active driving display (ADD)	Window type	●	
Front auto climatic control A/C	Dual-zone	●	
Rear ventilation cooler		●	
Power windows	One-touch down and up	●	
Leather seats		Cloth	Leather
Front seats	Driver: 10-way Power seat adjustment with memory   Front passenger: 6-way Manual seat adjustment	●	
Rear seats	40/60 fold down seat, rear center armrest, rear cupholder	●	
Shift knob	Leather	●	
Electric parking brake (EPB)	with Auto hold	●	
Inner mirror	Auto dimming	Standard	Frameless
<b>SAFETY - ACTIVE Standard</b>			
Antilock Brake system (ABS) with Electronic Brakeforce Distribution (EBD) and Brake Assist (BA)		●	
Dynamic Stability Control (DSC) and Traction Control System (TCS)		●	
Hill Launch Assist (HLA)		●	
Emergency Stop Signal (ESS)		●	
Front & rear parking sensors		●	
Back-up monitor (w/ static line)		●	
<b>SAFETY - PASSIVE Standard</b>			
Airbags	Dual Front	●	
	Curtain & side	●	
	Knee (driver side)	●	
High-mount stop lamp		●	
Side-impact door beams		●	
Collapsible steering shaft & injury-minimizing brake pedal		●	
Neck injury mitigation front seats		●	
Ring Structure unibody construction	SKYACTIV-BODY	●	
<b>SAFETY - i-ACTIVSENSE</b>			
Adaptive front-lighting system (AFS)		●	
High-beam control (HBC)		-	●
Smart city brake support [Forward] (SCBS-F)		-	●
Smart brake support (SBS) & Forward obstruction warning (FOW)		-	●
Mazda radar cruise control (MRCC) [≤130km/h-]		-	●
Lane departure warning system (LDWS)		-	●
Lane keep assist system (LAS)		-	●
Driver attention alert (DAA)		-	●
Blind spot monitoring (BSM)		-	●
Rear cross-traffic alert (RCTA)		-	●
<b>SECURITY</b>			
Power door locks with Auto door lock system		●	
Immobilizer & burglar alarm		●	